

Miele



Bruks- och installationsanvisning Torktumlare för professionellt bruk PDR 514/518/522/528/544

Läs **ovillkorligen** bruksanvisningen före installation och idrifttagning. På så vis undviker du skador och olyckor.

sv-SE

M.-Nr. 11 865 110

Innehåll

Bidra till att skona miljön	4
Säkerhetsanvisningar och varningar	5
Användningsområde	5
Förebygga felanvändning	6
Teknisk säkerhet.....	6
Gasuppvärmda torktumlare	8
Användning	9
Tillbehör.....	9
Använda torktumlaren	10
Modeller med restfuktighetsstyrning (ROP)	10
Torrhetsgrad	10
Torkprogram	11
Maskinmodeller med tidsstyrning (TOP)	12
Temperaturnivåer (TOP).....	12
Torktumlare med betal-/bokningssystem (COP)	14
Torkprogram	14
Manöverpanelens funktion	16
Displayenheter.....	16
Första idrifttagningen	17
Torkning	18
1. Tvätta rätt.....	18
Tvätta	18
Torkning.....	18
Tvättråd.....	18
2. Lägg i tvätt i torktumlaren	18
3. Välja program.....	19
Välja program.....	19
Torrhetsgraden för ett torrhetsgradsprogram.....	19
Tidsstyrda och andra program	20
Aktivera funktionen Senare Start.....	20
4. Starta program	21
5. Programslut – ta ut tvätten	21
Programslut	21
Ta ur tvätten.....	22
Skötselanvisningar	22
Ändra programförlopp	23
Ändra pågående program	23
Lägga i tvätt i efterhand.....	23
Rengöring och skötsel	25
Rengöra luddfiltret	25
Rengöra trumma och höljets ytterdelar	26
Kompletterande årlig rengöring.....	26
Miele service	27
Extra tillbehör	27
Få hjälp vid eventuella störningar.....	27

Installation	28
Förutsättningar för en installation.....	28
Allmänna driftvillkor	28
Transport	28
Installera torktumlaren.....	28
Fästa värmepumpstumlaren.....	30
Elanslutning	30
Tilluft/frånluft	31
Ånganslutning (endast för ånguppvärmda modeller)	31
Varmvattenanslutning (endast för varmvattenuppvärmda modeller).....	31
Gasanslutning (endast gasuppvärmda modeller).....	31
Extra tillbehör	33
XCI-box	33
Betal-/bokningssystem	33
Tekniska data	34
Tekniska data	34
EU-konformitetsdeklaration.....	34

Transportförpackning

Förpackningen skyddar torktumlaren mot transportskador. Förpackningsmaterialen är valda med hänsyn till miljön och är därför återvinningsbara.

Förpackning/emballage som återförs till materialkretsloppet innebär minskad råvaruförbrukning och mindre mängder avfall.

Hantering av uttjänt tvättmaskin

Uttjänade elektriska och elektroniska produkter innehåller i många fall material som kan återanvändas. Men de innehåller även skadliga ämnen som är nödvändiga beståndsdelar för produkternas funktion och säkerhet. Om sådana ämnen hamnar i hushållsavfallet eller hanteras på fel sätt kan det medföra skador på människors hälsa och på miljön. Kasta därför på inga villkor den uttjänade produkten i hushållsavfallet.

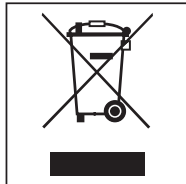

Lämna istället in uttjänade elektriska och elektroniska maskiner till en återvinningsstation. Kontakta din återförsäljare vid behov.

Se till att den uttjänade tvättmaskinen förvaras barnsäkert tills den lämnas in för omhändertagande.

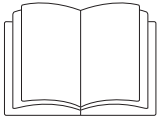

- ▶ Denna bruksanvisning ska ovillkorligen läsas.

Denna torktumlare uppfyller gällande säkerhetskrav. Felaktig användning kan medföra person- och saksador.

Läs bruksanvisningen noga innan du installerar och tar torktumlaren i bruk. Det är viktigt eftersom den innehåller information om inbyggnad, säkerhet, användning och underhåll. På så vis skyddar du dig samt undviker skador på torktumlaren.

I enlighet med normen IEC 60335-1 påpekar Miele att det är viktigt att läsa och följa kapitlet om installation av torktumlaren samt säkerhetsanvisningarna och varningarna.

Miele tar inget ansvar för skador som har uppstått på grund av att säkerhetsanvisningarna och varningarna inte har följts.

Spara bruksanvisningen och överlämna den vid eventuellt ägarbyte.

Dessa säkerhetsföreskrifter och varningar ska finnas tillgängliga för alla personer som använder torktumlaren och/eller så ska dessa personer informeras om dem.

Användningsområde

- ▶ Den ska användas i utrymmen för professionellt bruk.
- ▶ Torktumlaren är uteslutande avsedd för textilier som har tvättats i vatten och enligt skötseletiketten tål torktumling. All annan användning kan innebära fara. Miele ansvarar inte för skador som har uppstått på grund av att torktumlaren har använts på annat sätt än den är avsedd för eller att den har använts på ett felaktigt sätt.
- ▶ Torktumlaren är inte avsedd att användas utomhus.
- ▶ Ställ inte torktumlaren i rum eller utrymmen där det är risk för frost. Redan temperaturer kring fryspunkten påverkar torktumlarens funktion. Rumstemperaturen måste ligga mellan 2 °C och 40 °C.
- ▶ Om produkten används i professionella områden får endast utbildad/instruerad personal eller auktoriserad personal från Miele använda den. Om produkten används i ett offentligt utrymme måste användaren säkerställa att den kan användas utan risker.
- ▶ Personer, som på grund av sina fysiska, sensoriska eller mentala förmågor eller på grund av oerfarenhet eller okunskap inte kan använda torktumlaren på ett säkert sätt, får endast använda den under uppsikt eller anvisning av en ansvarig person.
- ▶ Barn under åtta år ska hållas borta från torktumlaren, om de inte hålls under ständig uppsikt.
- ▶ Barn från åtta år och uppåt får endast använda torktumlaren utan uppsikt under förutsättning att de känner till hur man använder den på ett säkert sätt.
- ▶ Barn får inte rengöra eller göra underhåll på torktumlaren utan uppsikt.
- ▶ Håll uppsikt över barn som befinner sig i närheten av torktumlaren. Låt inga barn leka med torktumlaren.
- ▶ Denna torktumlare får också användas i offentliga utrymmen.

Säkerhetsanvisningar och varningar

▶ All annan användning än ovan nämnda användningsområden anses som felaktig och fråntar tillverkarens ansvar.

Förebygga felanvändning

- ▶ Gör inga ändringar på torktumlaren som inte uttryckligen har godkänts av Miele.
- ▶ Stå, sitt eller luta dig inte mot torktumlarens lucka. Torktumlaren kan välta och skada dig eller andra personer i närheten.
- ▶ Torktumlaren får inte rengöras med högtryckstvätt och inte spolas av med vatten.
- ▶ Om värmepumpstumlaren inte underhålls regelbundet och fackmannamässigt kan reducerad effekt, funktionsstörningar och brandrisk inte uteslutas.
- ▶ Förvara eller använd inte bensin, petroleum eller andra lättantändliga ämnen i närheten av torktumlaren. Det finns en brand- och explosionsrisk.
- ▶ Se till att torktumlaren inte får friskluft som innehåller ångor av klor, fluor eller andra lösningsmedel. Brandrisk!
- ▶ På grund av brandrisken är det inte tillåtet att torka textilier som
 - inte har tvättats,
 - inte är tillräckligt rena och har kvar rester av olja, fett eller annan smuts (till exempel kökstextilier, textilier som används för kosmetik med rester av oljor, fett och krämer). Textilier som inte är tillräckligt rena riskerar att självantända. Det kan till och med ske efter avslutad torktumling och utanför torktumlaren.
 - innehåller brandfarliga rengöringsmedel eller rester av aceton, alkohol, bensin, petroleum, fotogen, fläckborttagningsmedel, terpentin, vax, vaxborttagningsmedel eller kemikalier (kan till exempel förekomma i moppar, kärl och skurtrasor).
 - innehåller rester av läggningssväska, hårspray, nagellacksborttagningsmedel eller liknande.

Sådana typer av starkt nedsmutsade textilier måste därför tvättas särskilt noggrant. Använd en större mängd tvättmedel och välj en hög tvättemperatur. Tvätta tvätten flera gånger om det skulle behövas.

▶ **Varning:** Stäng aldrig av torktumlaren innan ett program gått färdigt. Du får endast göra detta om du tar ut alla textilier direkt och placerar dem så att värmen kan avges.

Teknisk säkerhet

- ▶ Kontrollera att torktumlaren inte har några synliga yttre skador innan du installerar den. En skadad torktumlare får inte installeras eller tas i drift.
- ▶ Använd av säkerhetsskäl inte förlängningskabel (den kan orsaka överhettning och därmed brandfara).
- ▶ Brandrisk! Torktumlaren får inte anslutas till ett uttag som regleras (till exempel via ett tidur). Om torkprogrammets säkerhetsavkyllning avbryts så finns det risk att tvätten självantänder.

Säkerhetsanvisningar och varningar

- ▶ Elsäkerheten för torktumlaren kan endast garanteras om den är ansluten till en jordad säkerhetsbrytare. Det är väldigt viktigt att dessa grundläggande säkerhetsförutsättningar kontrolleras, och i tveksamma fall kontrolleras av en fackman. Miele ansvarar inte för skador som förorsakats av saknad eller felaktigt installerad jordad säkerhetsbrytare.
- ▶ Ej fackmässigt utförda reparationer kan innebära allvarlig fara för användaren, för vilket Miele inte tar något ansvar. Reparationer får endast utföras av fackmän auktoriserade av Miele, i annat fall kan inte garantibestämmelserna åberopas vid efterföljande skador.
- ▶ Defekta delar får endast bytas ut mot originaldelar från Miele. Endast för dessa delar garanterar Miele att alla säkerhetskrav uppfylls.
- ▶ Vid eventuellt fel på torktumlaren eller vid rengöring och skötsel måste göras den spänningsfri. Torktumlaren är endast spänningsfri i något av följande fall:
 - elanslutningen är bruten,
 - huvudströmmen är avstängd eller
 - säkringarna är urskruvade eller frånslagna.

Se även avsnittet "Installation – Elanslutning".

- ▶ Torktumlaren får inte användas på uppställningsplatser som inte står på fast mark (till exempel båtar).
- ▶ Se avsnitten "Installation" och "Tekniska data".
- ▶ Torktumlaren får endast användas när en frånluftsledning är installerad och uppställningsrummet har tillräcklig ventilation.
- ▶ Frånluftsledningen får aldrig installeras i en av följande skorstenar eller öppningar:
 - Rök- eller imkanaler som används.
 - Öppningar som används för ventilation av rum med värmekällor.
 - Skorstenar som används till andra ändamål.

Risk för förgiftning när rök eller avgaser trycks tillbaka.

- ▶ Kontrollera regelbundet alla frånluftledningens komponenter (till exempel murröret, yttergaller, krökar, böjar osv.) med avseende på luftgenomflöde och felfri funktion. Rengör delarna vid behov. Om det har samlats ludd i frånledningen så hindras utblåsningen av luft, vilket påverkar torktumlarens funktion.

Om det redan finns en använd frånluftsledning, så måste den kontrolleras innan den installeras till torktumlaren.

- ▶ Risk för kvävning och förgiftning på grund av återsugning av avgaser uppstår om gasgenomströmningensvärmare, rumsuppvärmning med gas, kolugn med skorstensanslutning och så vidare är installerade i samma rum, i huset eller i närliggande rum och undertrycket är 4 Pa eller mer.

Du kan undvika ett övertryck i uppställningsrummet om du säkerställer en tillräcklig ventilation genom följande åtgärder (exempel):

- Installera ventilationsöppningar i ytterväggen.
- Använd fönsterbrytare så att torktumlaren bara slås på när fönstret är öppet.

Säkerhetsanvisningar och varningar

Kontrollera med behörig sotare att en säker drift kan garanteras och att ett undertryck på 4 Pa eller mer kan undvikas.

► Vid installation av flera torktumlare till en gemensam frånluftsledning måste ett kallras-skydd för varje torktumlare installeras direkt till samlingsledningen.

Om detta inte görs så kan torktumlarna skadas och den elektriska säkerheten påverkas.

► Kontakten måste alltid vara lättåtkomlig för att kunna bryta strömmen till torktumlaren.

► Vid fast anslutning måste strömmen till torktumlaren kunna brytas allpoligt på uppställningsplatsen.

► Luftspalten mellan torktumlarens undersida och golvet får inte göras mindre genom till exempel socklar, lister eller tjocka heltäckande mattor.

► I torktumlarluckans öppningsutrymme får ingen låsbar dörr, skjutdörr eller upphängd dörr monteras.

► Om nätanslutningskabeln är skadad måste den bytas ut av Miele service eller en av Miele auktoriserad serviceverkstad för att undvika fara för användaren.

Gasuppvärmda torktumlare

► Om fel uppstår och vid rengöring och skötsel måste handavstängningsventilen för gas och avstängningsenheten på gasmätaren stängas.

► Innan arbeten vid idrifttagning, underhåll, ombyggnad och reparation avslutas måste samtliga gasledande byggdelar, från handspärrventilen till brännardysan, kontrolleras med avseende på täthet. Mätstutsen på gasventilen och på brännaren måste beaktas särskilt. Kontrollen ska genomföras vid inkopplad och vid fränkopplad brännare.

► Genomför en årlig visuell kontroll av gasledningarna och gasenheterna. Beakta de föreskrifter som gäller för respektive land.

Försiktighetsåtgärder vid gasluk

- Släck genast alla eldslågor.
- Stäng genast gasavstängningsventilen på uppställningsplatsen och gaskranen på gasmätaren eller på huvudkranen för gas.
- Öppna genast alla fönster och dörrar.
- Tänd inga tändstickor eller tändare.
- Rök inte.
- Öppna flammor får inte tändas i rum där gasluk förekommer.
- Utför ingen handling som bildar elektriska gnistor (som att till exempel dra ut elektriska kontakter eller använda elektriska brytare och dörrklockor).
- Om du inte kan hitta orsaken till gaslukten, trots att alla gasarmaturer är stängda, ring genast till den lokala gasdistributören.

Om fler personer introduceras till att använda maskinen ska dessa viktiga försiktighetsåtgärder finnas tillgängliga och/eller presenteras för dem.

Användning

- ▶ Stäng luckan efter varje användning av torktumlaren. På detta sätt kan du undvika att:
 - barn försöker klättra in i torktumlaren eller gömma föremål i den.
 - smådjur tar sig in i torktumlaren.
- ▶ Håll alltid rummet där torktumlaren står fritt från damm och ludd. Smutspartiklar i den insugna luften kan orsaka blockeringar. Detta kan leda till fel och brandrisk.
- ▶ Torktumlaren får inte användas utan luddfilter eller med ett skadat luddfilter. Det kan uppstå funktionsstörningar. Ludd blockerar luftvägarna, värmeelementet och frånluftsledningen, vilket kan leda till brand. Ta omedelbart torktumlaren ur drift och byt ut det skadade luddfiltret.
- ▶ Luddfiltret måste rengöras regelbundet.
- ▶ För att inga funktionsstörningar ska uppstå vid torkning:
 - Rengör luddfiltret efter varje torkomgång.
 - Luddfiltret samt luftkanalerna måste alltid rengöras extra om en uppmaning visas i displayen.
- ▶ Ta ut alla föremål ur fickor (som exempelvis tändare och tändstickor).
- ▶ När programmet går in i avkylningsfasen är det avslutat. Avkylningsfasen följer i många program för att säkerställa att textilierna håller en temperatur som inte skadar dem (till exempel för att förhindra att de självantänder). Ta alltid ut all tvätt ur torktumlaren direkt efter programslut.
- ▶ Sköljmedel och liknande produkter ska användas enligt anvisningen på förpackningen.
- ▶ För maskindelar av rostfritt stål gäller:

Rostfria ytor får inte komma i kontakt med flytande disk- och desinfektionsmedel som innehåller klor eller natriumhypoklor. Sådana medel kan orsaka korrosion på rostfritt stål. Aggressiva klorblekmedel kan likaså förorsaka korrosion. Därför bör öppna behållare med sådana medel inte ställas i maskinens omedelbara närhet.

Tillbehör

- ▶ Endast tillbehör som uttryckligen har godkänts av Miele får användas. Om ej godkända tillbehör används gäller inte längre garanti och/eller produktansvar och Miele kan inte längre garantera att säkerhetsbestämmelserna uppfylls.

 Miele tar inget ansvar för skador som har uppstått på grund av att säkerhetsanvisningarna och varningarna inte har följts.

Använda torktumlaren

Modeller med restfuktighetsstyrning (ROP)

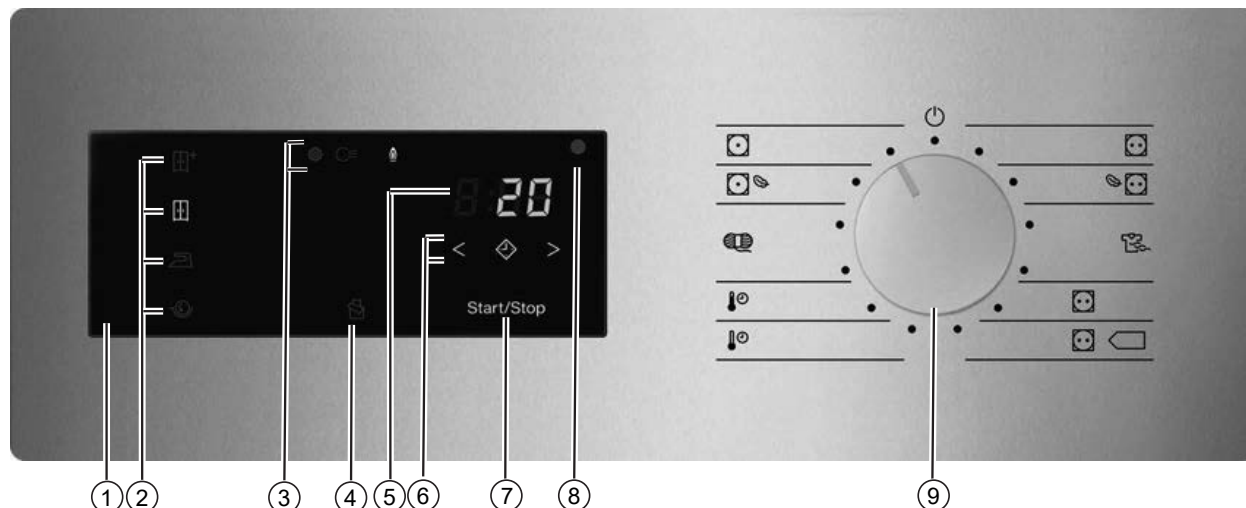

① Manöverpanel

② Touchknappar för torrhetsgrader

③ Statusindikeringar

Kontrolllampor som lyser vid behov

④ Touchknapp

För torkning av täcken.

⑤ Tidsdisplay 8:88

Visar varvarande programtid i timmar och minuter.

⑥ Touchknappar < >

För tidval. Efter tryck på touchknappen  väljer du en senare programstart (Senare start). Vid val lyser touchknappen  med fast sken.

Med touchknapparna < och > väljer du tiden för funktionen Senare start.

⑦ Touchknapp Start/Stop

Startar det valda programmet och avbryter ett pågående program.

Touchknappen blinkar när ett program kan startas. Efter programstart lyser touchknappen konstant.

⑧ Optiskt gränssnitt

Används av Miele service för dataöverföring.

⑨ Programväljare

För val av program och avstängning av torktumlaren. Torktumlaren startas vid val av program och stängs av när programväljaren ställs i läget .

Torrhetsgrad

- Touchknapp + = torrhetsgrad "Skåptorrt+"











- Touchknapp  = torrhetsgrad "Skåptorrt"

- Touchknapp  = torrhetsgrad "Stryktorrt"

- Touchknapp  = torrhetsgrad "V.mangeltorrt"

- Touchknapp : funktion "Täcken"

Torkprogram

- Position  = program "Vit-/Kulörtvätt"
För torkning av textilier av bomull och linne.
- Position  = program "Vit-/Kulörtvätt Låg temperatur"
För torkning av omtåliga textilier av bomull och linne.
- Position  = program "Syntet/Fintvätt"
För torkning av syntetfiber och konstsidan på 20 % restfukt
- Position  PRO = program "Energimärkningsprogram"
- Position  = program "Energimärkningsprogram"
- Position  = program "Tidprogram kallt"
För luftning av textilierna med 10 minuters torktid
- Position  = program "Tidprogram varmt"
För torkning av textilierna med hög temperatur och 20 minuters torktid
- Position  = program "Ylle"
För torkning av textilier av ylle med 5 minuters torktid
- Position  = program "Strykfri tvätt Låg temperatur"
- Position  = program "Strykfri tvätt"
- Position  = torktummlaren avstängd

Använda torktumlaren

Maskinmodeller med tidsstyrning (TOP)

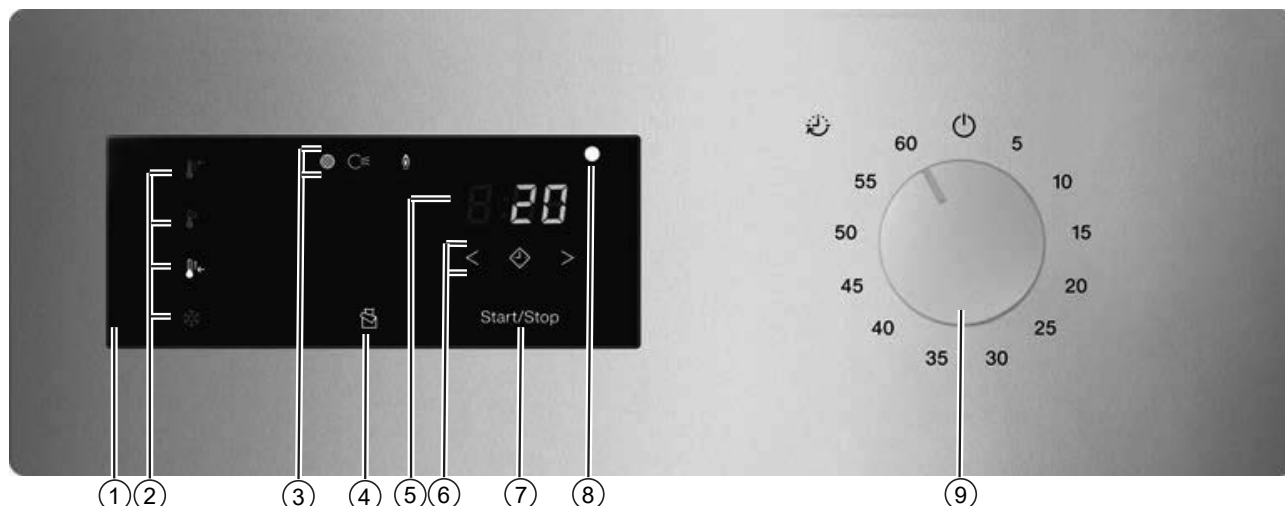

① **Manöverpanel**

② **Touchknappar för torrhetsgrader**

③ **Statusindikeringar** 

Kontrolllampor som lyser vid behov

④ **Touchknapp** 

För torkning av täcken.

⑤ **Tidsdisplay** 8:88

Visar varvarande programtid i timmar och minuter.

⑥ **Touchknappar** <  >

För tidval. Efter tryck på touchknappen  väljer du en senare programstart (Senare start). Vid val lyser touchknappen  med fast sken.

Med touchknapparna < och > väljer du tiden för funktionen Senare start.

⑦ **Touchknapp** Start/Stop

Startar det valda programmet och avbryter ett pågående program.

Touchknappen blinkar när ett program kan startas. Efter programstart lyser touchknappen konstant.





⑧ **Optiskt gränssnitt**

Används av Miele service för dataöverföring.

⑨ **Tidväljare**

För tidval och avstängning av torktumlaren. Torktumlaren startas vid val av tid och stängs av när tidväljaren ställs i läget .

Temperaturnivåer (TOP)

- Touchknapp  = temperaturnivå "hög"
- Touchknapp  = temperaturnivå "medel"
- Touchknapp  = temperaturnivå "låg"
- Touchknapp  = temperaturnivå "kallt"
- Position 5 = Tidprogram 5 minuter
- Position 10–55 = Tidprogram 10–55 minuter

Använda torktumlaren



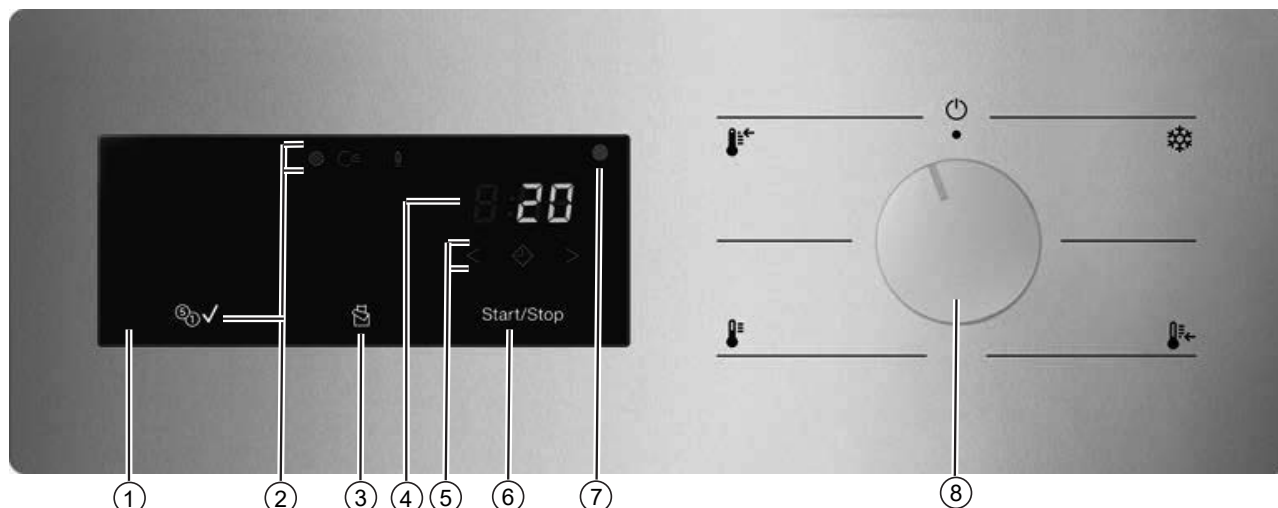

- Position 60 = Tidprogram 60 minuter
- Position  = torktumlaren avstängd

Använda torktummlaren

Torktumlare med betal-/bokningssystem (COP)





① Manöverpanel

② **Statusindikeringar**    
Kontrolllampor som lyser vid behov

③ **Touchknapp** 
För torkning av täcken.

④ **Tidsdisplay** 8:88
Visar varvarande programtid i timmar och minuter.





⑤ **Touchknappar** <  >
För tidval. Efter tryck på touchknappen  väljer du en senare programstart (Senare start). Vid val lyser touchknappen  med fast sken.
Med touchknapparna < och > väljer du tiden för funktionen Senare start.

⑥ **Touchknapp** Start/Stop
Startar det valda programmet och avbryter ett pågående program.
Touchknappen blinkar när ett program kan startas. Efter programstart lyser touchknappen konstant.

⑦ **Optiskt gränssnitt**
Används av Miele service för dataöverföring.

⑧ **Temperaturnivåväljare**
För val av temperaturnivå och för avstängning. Torktummlaren startas vid val av temperaturnivå och stängs av när temperaturnivåväljaren ställs i läget .

Torkprogram

- Positionsområde  = temperaturnivå "kallt"
För luftning av textilier
- Positionsområde  = temperaturnivå "låg"
För torkning av fintvätt av konstsiden eller syntetfiber
- Positionsområde  = temperaturnivå "medel"
För torkning av strykfria textilier av syntet och blandmaterial
- Positionsområde  = temperaturnivå "hög"

- För torkning av vit-/kulörtvätt av bomull och linne
- Position  = torktumlaren avstängd

Använda torktummlaren

Manöverpanelens funktion

Touchknapparna reagerar på beröring med fingrar. Alternativet kan väljas så länge som den aktuella touchknappen lyser.





När en touchknapp lyser ljust betyder detta att den är vald.

När en touchknapp är dimmad betyder detta att den kan väljas.





Touchknappar för torrhetsgrader

Efter att ha valt ett program med programväljaren så lyser det föreslagna torrhetsgrader. Valbara torrhetsgrader lyser dimmade.





Torrhetsgrad

- Touchknapp  = torrhetsgrad "Skåptorrt+"
- Touchknapp  = torrhetsgrad "Skåptorrt"
- Touchknapp  = torrhetsgrad "Stryktorrt"
- Touchknapp  = torrhetsgrad "V.mangeltorrt"





Temperaturnivåer (TOP)

- Touchknapp  = temperaturnivå "hög"
- Touchknapp  = temperaturnivå "medel"
- Touchknapp  = temperaturnivå "låg"
- Touchknapp  = temperaturnivå "kallt"

Torrhetsgrad vid betal-/bokningssystem

- Touchknapp  = temperaturnivå "hög"
- Touchknapp  = temperaturnivå "medel"
- Touchknapp  = temperaturnivå "låg"
- Touchknapp  = temperaturnivå "kallt"

Displayenheter

- Kontrollampa : tänds när luddfiltret måste rengöras.
- Kontrollampa : tänds om ett fel föreligger i frånluftsledningen.
- Kontrollampa  (gäller endast gasuppvärmda modeller): tänds när uppvärmningen är aktiv.
- Kontrollampa  (gäller endast modeller med betal-/bokningssystem): tänds när betalningen är gjord.
- Tidsdisplay : kvarvarande programtid visas i timmar och minuter. Längden på de flesta program kan variera, vilket kan leda till hopp i tid. Tiden beror på olika parametrar, bland annat på mängd, typ av tvätt eller restfukt. Elektroniken anpassar sig efter dessa parametrar och blir alltid mer och mer exakt.

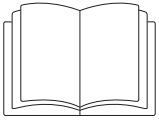

⚠ Person- och sakskador på grund av felaktig uppställning.
Om torktumlaren inte installeras korrekt så kan det leda till person- och sakskador.
Innan torktumlaren används första gången måste den vara rätt installerad.
Anslut torktumlaren korrekt.
Se anvisningarna i avsnittet "Installation".

Genomför den första idrifttagningen helt. Vid den första idrifttagningen fastställer du inställningar för torktumlarens dagliga drift. En del inställningar kan endast ändras vid den första idrifttagningen. Efter det är det bara Miele service som kan ändra dem.

Torkning

1. Tvätta rätt

Tvätta

Tvätta mycket smutsiga textilier extra noggrant. Använd en tillräcklig mängd tvättmedel och välj en hög tvättemperatur. Tvätta tvätten flera gånger om det skulle behövas.

Tvätta nya, färgade textilier extra noggrant och separat. Torka inte dessa textilier tillsammans med ljusa textilier. De kan färga av sig under torkning (även på torktumlarens plastdelar). Det finns också risk för att färgat ludd lägger sig på textilier av andra färger.







Torkning

 Skador på grund av att föremål inte tagits ur tvätten.
Främmande föremål kan smälta, brinna eller explodera.
Ta ur föremål som till exempel tvättbollar ur tvätten.

 Brandrisk på grund av felaktig användning.
Tvätten kan antända och förstöra torktummlaren och resten av rummet.
Läs och följ anvisningarna i avsnittet "Säkerhetsanvisningar och varningar".

- Kontrollera att textilierna/tvätten har hela fållar och sömmar. På så sätt kan du undvika att textilfyllningar läcker ut och orsakar brand.
- Avlägsna eller sy fast behåbyglar som har lossnat.

Tvättråd

Torkning	
	normal/högre temperatur
	reducerad temperatur*
* Välj tillvalet Låg temperatur.	
	inte lämplig att torka i torktummlare
Strykning och mangling	
	väldigt hett
	hett
	varmt
	ej strykning/mangling

2. Lägg i tvätt i torktummlaren

Lägga i tvätt

 Skador på textilier orsakad av felaktig hantering.
Om inte tvättipsen följs kan textilierna skadas under torkning.
Läs först avsnitt "1. Tvätta rätt".

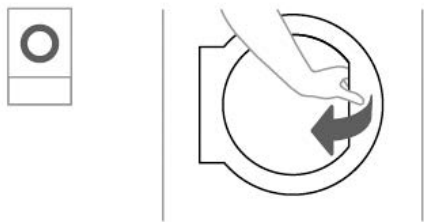

- Öppna luckan.

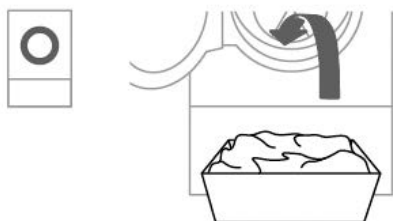

- Fyll torktummlaren med tvätt.

Överbelasta inte trumman.
Det kan slita på tvätten och försämra torkresultatet. Dessutom uppstår fler skrynlor.

Stänga luckan

⚠ Skador på grund av tvätt som kläms fast.
Textilier kan klämmas fast och skadas när luckan stängs.
Se till att tvätten inte kläms i luckan när den stängs.

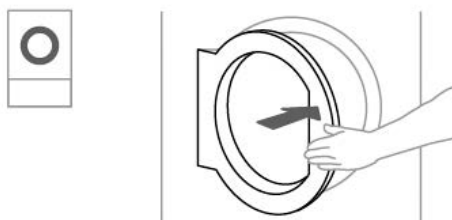

- Stäng luckan med en lätt sväng rörelse.

3. Välja program

Välja program

Torktummlaren startas vid val av program och stängs av när programväljaren ställs i läget .

- Vrid programväljaren till önskat program.

Dessutom kan en torrhetsgrad lysa och tider visas i tidsdisplayen.

Torrhetsgraden för ett torrhetsgradsprogram.

Du kan ändra de förinställda torrhetsgraderna.

- Tryck på touchknappen för önskat varvtal som då lyser ljust.

De valbara torrhetsgraderna är beroende på valt program.

Torkning

Tidsstyrda och andra program

Varmluft

Du kan ställa in tid i minuterssteg från 0:20 minuter till 2:00 timmar.

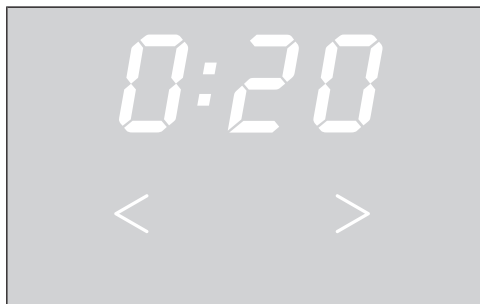

- Tryck på touchknappen < eller > tills önskad programtid visas i tidsdisplayen.

Torkresultatet anges av torktumblaren och kan inte ändras.

Aktivera funktionen Senare Start

Du kan välja en senare tidpunkt från 0:30 minuter till 24h (timmar).

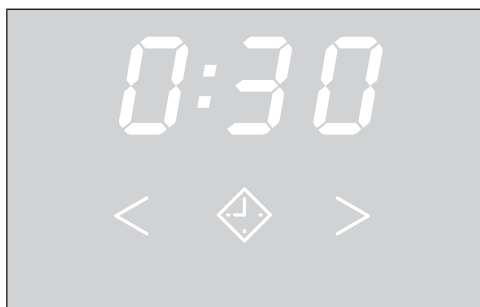

- Tryck på touchknappen .

 lyser.

- Tryck på touchknappen > eller < tills önskad tid för senare start visas i tidsdisplayen.

Tips! Om du trycker in någon av touchknapparna > eller < räknas timmarna/minuterna automatiskt upp eller ner.

Ändra Senare start

- Tryck på touchknappen *Start/Stop*.
- Tryck på touchknappen > eller < tills önskad tid för senare start visas i tidsdisplayen.
- Tryck på touchknappen *Start/Stop*.

Funktionen Senare start fortsätter.

Avbryta/radera senare start

- Vrid programväljaren till positionen . Du kan också avbryta funktionen Senare start genom att öppna luckan.

Tiden för Senare start räknas ner

- Över 10h räknas fördröjningen av starten ner timvis, därefter räknas den ner minutvis.

- Efter varje timme kommer trumman rotera kort fram till programstart (skrynkelreducering).

4. Starta program

Starta program

- Tryck på touchknappen *Start/Stop* som lyser med blinkande ljus.

Touchknappen *Start/Stop* lyser.

Programförlopp

- Om en tid för Senare start har valts, så börjar denna tid att räknas ner.
- Vid längre tid till Senare start rör sig trumman med jämna mellanrum. Detta för att luckra upp tvätten.
- Programmet startar.

Programtid/resttidsprognos

Programtiden beror bland annat på mängd, typ av tvätt och tvättens restfukt. Den kan även bero på vattenhårdheten. Därför kan den visade programtiden för torrhetsgradsprogrammen variera eller "växla". Den smarta elektroniken i torktumlaren anpassar sig under det pågående torkprogrammet. Den visade programtiden blir alltmer exakt.

De första gångerna som programmen används skiljer sig den visade tiden delvis tydligt från den verkliga torkresttiden. Skillnaden mellan beräknad och uppnådd tid blir mindre om det specifika programmet används ofta. Om olika tvättmängder torkas i ett program kan resttidsindikeringen bara visa en ungefärlig tid.

Tvätt och textilier kan slitas i onödan.
Undvik att torka textilier för länge.

Energibesparing

Efter den programmerade tiden blir displayenheterna mörka. Touchknappen *Start/Stop* lyser med blinkande ljus.

- Tryck på touchknappen *Start/Stop* för att koppla in displayenheterna igen.

Energibesparingen av displayenheterna har ingen inverkan på pågående program.

- Tvätten kyls innan avslutat program.

5. Programslut – ta ut tvätten

Programslut

Kort innan programslut kyls tvätten av. Den varma tvätten kan plockas ut.

Om bara 0:00 visas i tidsdisplayen så är programmet avslutat.

Om funktionen *Skrynkelskydd* (avsnittet Programmeringsfunktioner) har valts så roterar trumman i intervaller. Det hjälper att minska skrynklor om tvätten inte tas ut direkt efter torkningen.

Torktumlaren stängs av automatiskt efter den programmerade tiden.

Torkning

Ta ur tvätten

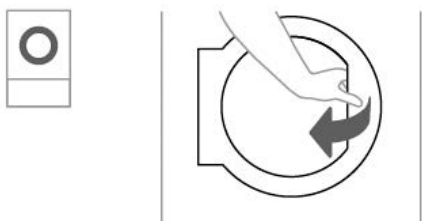

■ Öppna luckan.

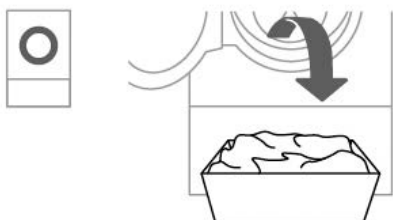

■ Ta ut all tvätt ur trumman.

⚠ Skador på grund av övertorkning.
Textilier som lämnas kvar i torktummlaren kan skadas på grund av övertorkning.
Ta alltid ut alla textilier ur trumman efter torkning.

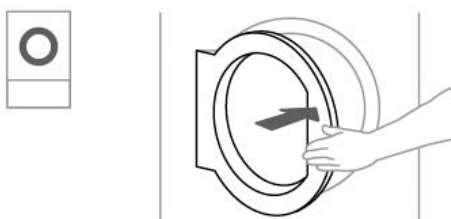

■ Stäng luckan.

■ Stäng av torktummlaren.



Skötselanvisningar

Denna torktummlare behöver underhållas regelbundet, särskilt om den går i oavbruten drift.
Se avsnittet "Rengöring och skötsel".

Ändra pågående program

Det är inte möjligt att välja ett nytt program under ett pågående program (skydd mot oavsiktliga ändringar). Om du väljer ett nytt program måste du först avbryta det pågående programmet.

 Brandrisk på grund av felaktig användning.
Tvätten kan antända och förstöra torktummlaren och resten av rummet.
Läs och följ anvisningarna i avsnittet "Säkerhetsanvisningar och varningar".

Om du ändrar programväljarens position så tänds  i tidsdisplayen.  släcks när du ställer in det ursprungliga programmet.

Avbryta pågående program

- Tryck på touchknappen *Start/Stop* längre än 2 sekunder.

Textilierna kyls av när en viss torktid och torktemperatur har uppnåtts. Om du trycker på knappen *Start/Stop* igen, lyser .

- Öppna luckan.

Välja ett annat program

- Stäng luckan.
- Vrid programväljaren till ett annat program.
- Tryck på touchknappen *Start/Stop*.

Lägga i tvätt i efterhand

- Öppna luckan.

 Risk för brännskada vid beröring av het tvätt eller trumman.
Du kan bränna dig.
Låt tvätten svalna och ta ut den försiktigt.

- Lägg i mer tvätt.
- Stäng luckan.
- Starta programmet.

Lägga i tvätt i efterhand under pågående Senare Start

Du kan öppna luckan och lägga i eller plocka ur tvätt i efterhand.

- Alla programmeringsinställningar bibehålls.
- Om du vill ändra torrhetsgrader kan du dock göra det.
- Öppna luckan.
- Lägg i eller plocka ur tvätt.
- Stäng luckan.
- Tryck på *Start/Stop* så att tiden fortsätter att gå.

Ändra programförlopp

Resttid

Ändringar i programförloppet kan leda till att tiden i displayen ändras.

Rengöra luddfiltret

⚠ Brandrisk om torktumblaren används utan luddfilter.

Luftvägar, värmeelement och frånluftsledning kan sättas igen och antändas om torktumblaren används utan luddfilter.

Ta inte bort luddfiltret när det ska göras rent.

Använd aldrig torktumblaren utan insatta luddfilter.

Ett trasigt luddfilter måste omedelbart bytas ut.

Luddfiltret samlar upp det ludd som bildas. Det ska rengöras minst 1 gång varje arbetsdag och varje gång en uppmaning om detta visas i displayen. Om mycket ludd har bildats ska luddfiltret rengöras flera gånger per dag.

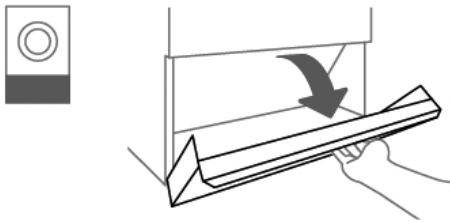

- Öppna luddfilterluckan.

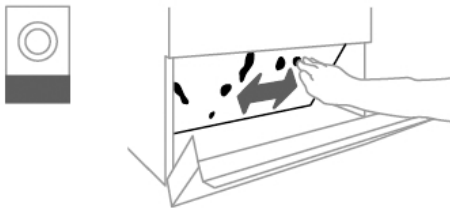

- Ta bort luddet från luddfiltret för hand.

Använd inga spetsiga eller vassa föremål för att rengöra luddfiltret.
Annars kan luddfiltret skadas.

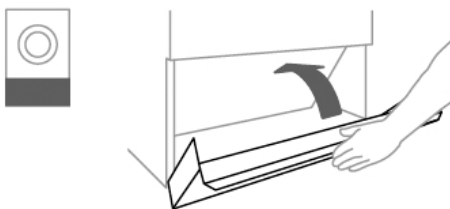

- Stäng luddfilterluckan efter rengöring av luddfiltret.

Rengöring och skötsel

Rengöra trumma och höljets ytterdelar

⚠ Risk för livsfarliga elektriska stötar.

Strömmen till torktumlaren måste vara helt bruten innan den får rengöras eller underhållas.

Stäng alltid av huvudströmbrytaren på plats.

Torktumlaren får inte rengöras med högtryckstvätt och inte spolas av med vatten.

- Rengör hölje, manöverpanel och plastdelar med ett **milt** rengöringsmedel eller med en mjuk, fuktig trasa och torka sedan torrt med en torr trasa. Torka sedan av allt.

Använd aldrig skurmedel för att rengöra torktumlaren.

- Torka trumman med en mjuk, fuktig trasa efter torkning av stärkta textilier.
- Kontrollera tätningen.
- Kontrollera förslutningarna vid luckan och luddfilterluckan.

Ventilationsöppningen finns på torktumlarens baksida.

Luftinsugsöppningen får absolut inte blockeras.

Försök att hålla torktumlarens omgivning så dammfri som möjligt.

Kompletterande årlig rengöring

En gång om året bör Miele service kontrollera hela torktumlarens insida och frånluftsledningen med avseende på luddavlagringar och rengöra dem vid behov. I eluppvärmda torktumlare måste även värmeregistret och värmeutrymmet kontrolleras av Miele service. I gasuppvärmda torktumlare måste brännare och brännarrum kontrolleras.

Extra tillbehör

Till denna torktumlare finns extra tillbehör som kan köpas hos Miele's återförsäljare eller hos Miele's reservdelsavdelning.

Få hjälp vid eventuella störningar

Om det uppstår fel som du själv inte kan åtgärda, var god kontakta din Mieleåterförsäljare eller Miele service.

Du hittar telefonnummer på baksidan av den här anvisningen.

Service behöver modellbeteckning och tillverkningsnummer. Båda dessa uppgifter finns på typskylten.

Installation

Förutsättningar för en installation

Torktumlaren får endast installeras och tas i drift av Miele service eller av auktoriserad fackman.

- ▶ Torktumlaren måste installeras enligt gällande regler och giltiga normer.
- ▶ Använd endast torktumlaren i rum eller utrymmen med tillräcklig luftcirkulation och där det inte finns risk för frost.

Allmänna driftvillkor

Denna torktumlare är endast avsedd för professionellt bruk och får bara användas inomhus.

Ställ inte torktumlaren i rum eller utrymmen där det är risk för frost.

Ljud och vibrationer kan sprida sig i byggnaden beroende på hur uppställningsplatsen är konstruerad.

Tips! Där det finns höga krav på ljudmiljön rekommenderar vi tillsyn av en specialist på buller och bullerskydd.

Transport

Torktumlaren får inte transporteras utan transport transportpall.
Produkterna ska alltid transporteras med lämpliga transporthjälpmiddel.

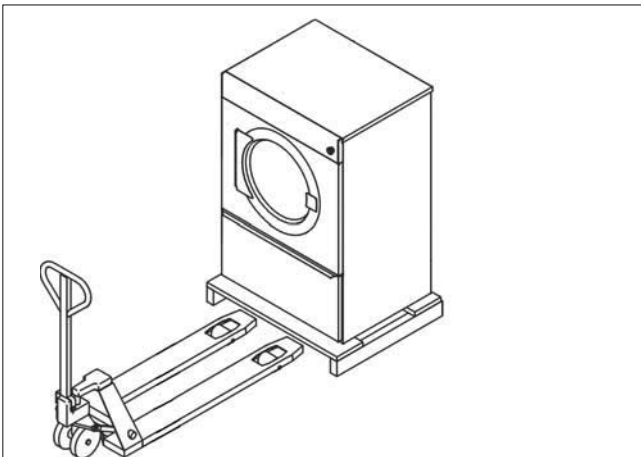

På uppställningsplatsen måste torktumlaren lyftas från transportpallen med en lämplig lyftanordning.

Installera torktumlaren

- Ställ torktumlaren på en helt jämn, vågrät och fast yta som håller för angiven belastning.

Golvbelastningen koncentreras punktvis på uppställningsytan i området kring respektive maskinfot. Ett fundament behövs inte. Däremot så måste ojämnheter i golvet jämnas ut.

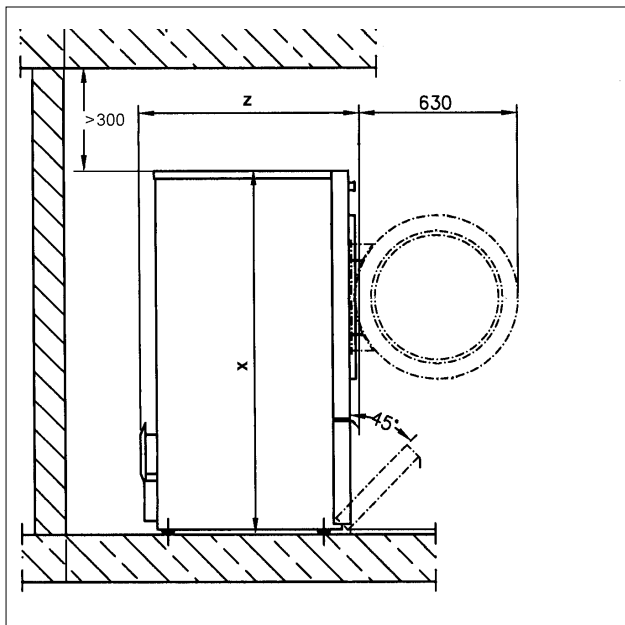
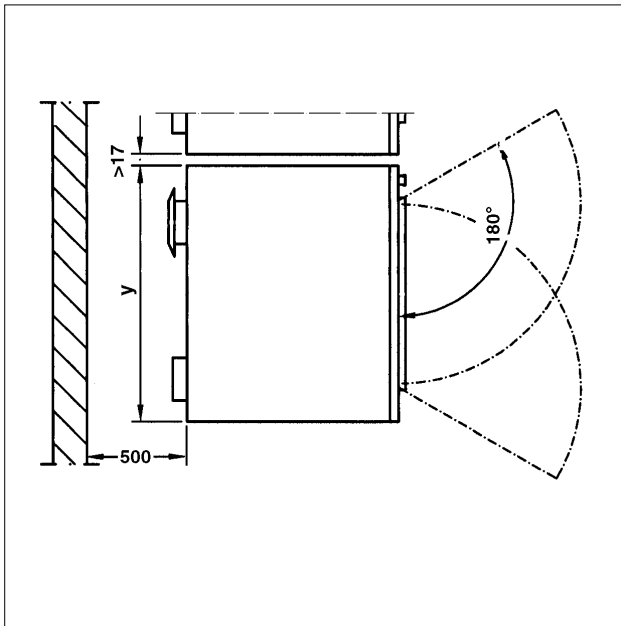

	PDR 514/518/522/914/918/922	PDR 528/544/928/944
x	1400 mm	1640 mm
y	906 mm	1206 mm
z	PDR 514/914: 852 mm PDR 518/918: 1.035 mm PDR 522/922: 1.164 mm	PDR 528/928: 1.018 mm PDR 544/944: 1.384 mm

- För att underlätta framtida underhåll måste en underhållskanal med en bredd på minst 500 mm tillhandahållas. Den ska alltid hållas fritt tillgänglig. De angivna väggavstånden får inte underskridas.
- Rikta torktumblaren genom att justera skruvfötterna vågrätt. Använd ett vattenpass till hjälp.

Installation

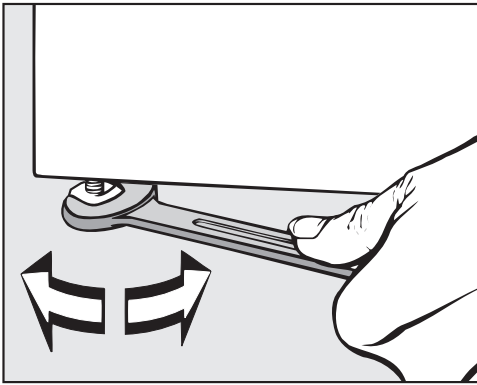

- Dra fast muttrarna på skruvfötterna med en skruvmejsel när fötterna har justerats.

Fästa värmepumpstumlaren

- Säkra torktumlaren genom att fästa den med de medföljande spännlaskarna över de två främre ställfötterna.

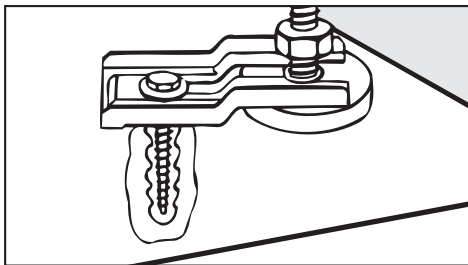

Det medföljande fästmaterialet är avsett för att fästa en torktumlare med pluggar i betonggolv. Om golvet på uppställningsplatsen är konstruerat på annat sätt måste fästmaterialet beställas separat.

Elanslutning

Elanslutningen måste utföras av en behörig fackman.

► Produkten får endast anslutas till en elanläggning som har inrättats i enlighet med nationella lagar, förordningar och riktlinjer. Dessutom ska de på uppställningsplatsen giltiga föreskrifterna från elbolaget liksom de olycksfallsförebyggande åtgärderna beaktas. Observera även försäkringsbolagets regler och säkerhetsåtgärder inom teknikområdet.

► Tillförlitlig och säker drift av torktumlaren garanteras endast när den är ansluten till det offentliga elnätet.

Nödvändig anslutningsspänning, effekt och information om säkring finns på torktumlarens typskylt. Försäkra dig om att anslutningsspänningen stämmer överens med typskylten innan du ansluter till elnätet!

Vid avvikande spänningsvärden finns det risk för att torktumlaren förstörs av en för hög elektrisk anslutningsspänning.

► Om det finns flera spänningsvärden på typskylten så kan torktumlaren kopplas om till de motsvarande spänningsvärdena. Omkopplingen får endast utföras av behörig elektriker eller Miele service. För detta ska anvisningen om omläggning av kablarna i kopplingschema beaktas.

Torktummlaren kan anslutas antingen via fast anslutning eller via anslutningsdon enligt IEC 60309-1. Vid fast anslutning måste strömmen kunna brytas allpoligt på uppställningsplatsen.

Som frånkopplingsdon gäller en tillgänglig strömbrytare med ett kontaktavstånd på minst 3 mm. Till detta hör till exempel skyddssäkring för strömbrytare, säkringar och kontaktorer (IEC/EN 60947).

Strömbrytaren (inklusive uttaget) måste vara säkrad mot oavsiktlig och obefogad återin-koppling om ett permanent avbrott av energitillförseln inte ska övervakas från varje åtkomstställe.

Tips! Det rekommenderas att torktummlaren ansluts till ett uttag som är placerat så att elektriska säkerhetskontroller enkelt kan genomföras (till exempel i samband med reparationer eller underhållsarbeten).

► Anordningar som automatiskt stänger av torktummlaren (till exempel kopplingsur) får inte installeras.

► Om det enligt de lokala föreskrifterna är obligatoriskt att en jordfelsbrytare installeras, ska en brytare av typen B (allpolig) användas.

Tilluft/frånluft

Torktummlaren får endast användas när en frånluftsledning är installerad och uppställningsrummet har tillräcklig ventilation (se installationsanvisning).

Ånganslutning (endast för ånguppvärmda modeller)

Ånganslutningen får endast utföras av en auktoriserad installatör. Beakta den medföljande installationsanvisningen. Den är viktig för ånganslutningen.

Varmvattenanslutning (endast för varmvattenuppvärmda modeller)

Varmvattenanslutningen får endast utföras av en behörig installatör.

Beakta installationsanvisningen. Den är viktig för varmvattenanslutningen.

Om en avstängningsventil önskas så måste en sådan monteras på uppställningsplatsen.

Gasanslutning (endast gasuppvärmda modeller)

Gasanslutningen får endast utföras av en auktoriserad installatör enligt gällande nationella föreskrifter (se installationsanvisning).

På grund av en för liten flödesmängd är det inte tillåtet att använda en gaskontakt-dosa vid den angivna värmeeffekten.

Gasuppvärmningen är vid leverans inställd enligt de gastekniska angivelserna på etiketten på maskinens baksida.

Vid byte av gasfamilj måste en ombyggnadssats beställas av Miele service (ange då maskinmodell, maskinnummer, såväl som gasfamilj, gasgrupp, gasanslutningstryck samt det land där maskinen är uppställd). Beakta installationsanvisningen. Denna ombyggnad får endast utföras av en auktoriserad installatör.

Installation

⚠ Risk för elektriska stötar och skador om torktumlaren används utan komplett ytterbeklädnad.

Vid demonterad ytterbeklädnad kommer man åt maskindelar som är strömförande eller roterar.

Efter uppställningen av torktumlaren ska kontrolleras att alla borttagbara ytterbeklädnadsdelar är komplett monterade igen.

► Endast tillbehör som uttryckligen har godkänts av Miele får användas. Om ej godkända tillbehör används gäller inte längre garanti och/eller produktansvar och Miele kan inte längre garantera att säkerhetsbestämmelserna uppfylls.

XCI-box

Med XCI-boxen (extra tillbehör) kan du ansluta extern hårdvara från Miele och andra leverantörer till Miele Professional-maskinen. Extern hårdvara är till exempel betal-/bokningssystem, effekttoppsbrytare, trycksensor och extern frånluftsventil.

XCI-boxen får nätspänning via Miele Professional-maskinen.

Betal-/bokningssystem

Torktummlaren kan utrustas med ett betal-/bokningssystem som extra tillbehör (om den till exempel används i en tvättstuga). Som extra tillbehör finns betal-/bokningssystem för kontantlös betalning och betal-/bokningssystem med mekanisk eller elektronisk myntkontroll för olika målgrupper.

Programmeringen som krävs för anslutningen får endast utföras av Miele service eller en av Miele auktoriserad fackhandel. Det behövs ingen extern spänningsförsörjning för anslutningen av ett betal-/bokningssystem.

Tekniska data

Tekniska data

	PDR 514	PDR 518	PDR 522	PDR 528	PDR 544
Höjd	1400 mm	1400 mm	1400 mm	1640 mm	1640 mm
Bredd	906 mm	906 mm	906 mm	1206 mm	1206 mm
Djup	852 mm	1035 mm	1162 mm	1019 mm	1385 mm
Djup med öppen lucka	1456 mm	1639 mm	1768 mm	1623 mm	1989 mm
Trumvolym	250 l	325 l	400 l	500 l	800 l
Maximal tvättmängd (torr tvätt)	14 kg	18 kg	22 kg	28 kg	44 kg
Anslutningsspänning			Se typskylt		
Säkring (på uppställningsplatsen)			Se typskylt		
Anslutningseffekt			Se typskylt		
Godkännandemärken			Se typskylt		
Normanvändning för produktsäkerhet	EN/IEC 60335-1; EN 50570; IEC 60335-2-11				
Ljudtrycksnivå, EN ISO 11204	<70 dB (A)				
Ljudeffektsnivå, EN ISO 9614-2	<80 dB (A)				

EU-konformitetsdeklaration

Härmed deklarerar Miele att torktumlarmodellen PT013 uppfyller kraven i direktivet 2014/53/EU.

EU-konformitetsdeklarationens fulla text finns tillgänglig på en av följande hemsidor:

- På www.miele.se/professional/index.htm under "Produkter", "Ladda ner"
- På <http://www.miele.se/professional/bruksanvisningar-177.htm>. Ange produktens namn eller serienummer.

Miele

Miele AB
Industrivägen 20, Box 1397
171 27 Solna

Tel 08-562 29 000
Serviceanmälan:
08-562 29 800
professionalservice@miele.se

www.miele.se/professional



Miele & Cie. KG
Carl-Miele-Straße 29, 33332 Gütersloh, Tyskland