

BRIGHTWELL

REVOLUTIONERANDE DOSERINGSLÖSNINGAR

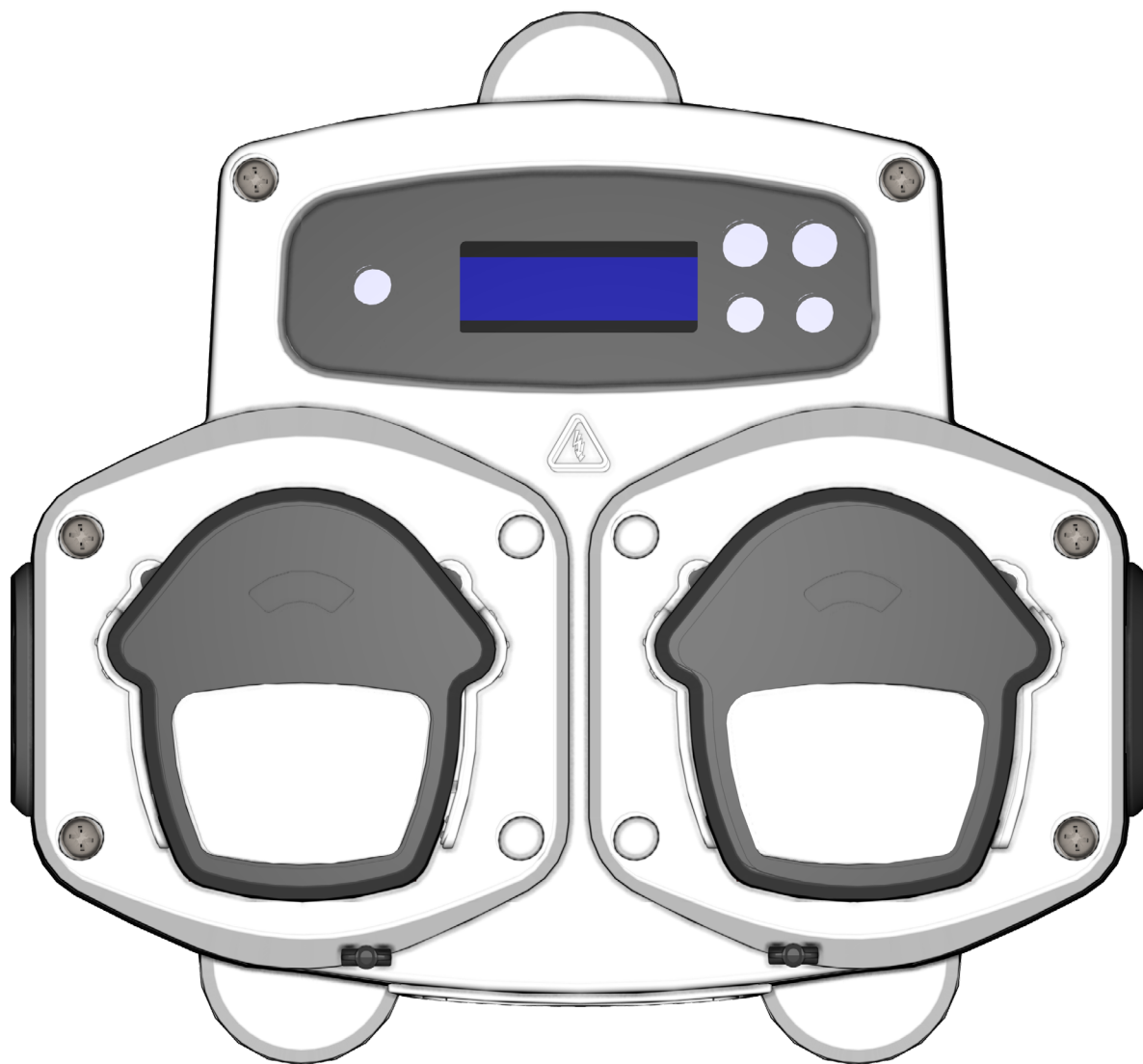

Brightlogic 2

Snabbstartguide

Installation och inställningar

Brightwell.co.uk

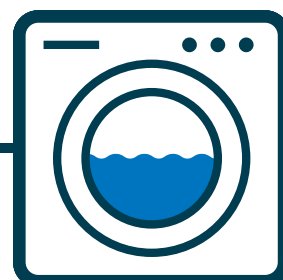

INNEHÅLL

SVENSKA	4
SÄKERHETSFÖRESKRIFTER	5
INSTALLATION – MONTERING	6
INSTALLATION – LEDNINGSDRAGNING 1	7
INSTALLATION – LEDNINGSDRAGNING 2	8
PROGRAMMERING – KONTROLLER	9
PROGRAMMERING – BESKRIVNING AV INSTRUKTIONER	9
PROGRAMMERING – SPRÅKVAL	10
FLÖDESSCHEMA – INSTRUKTIONER	11
FLÖDESSCHEMA – INSTRUKTIONER	12
FLÖDESSCHEMA – INSTRUKTIONER	13
FORMULA SELECT – INSTALLATION	13

SVENSKA

Avsnitt



SÄKERHETSFÖRESKRIFTER

Viktiga säkerhetsanvisningar

Läs igenom följande säkerhetsanvisningar noga innan du använder utrustningen.

Denna enhet innehåller högspänningskomponenter som kan medföra risk för elektriska stötar.

Du ska inte öppna höljet utan att isolera signal- och matningskällorna. Se till att dessa källor har isolerats i minst fem minuter innan du öppnar höljet.

Möjlighet till bortkoppling måste införlivas i enlighet med gällande regler för ledningsdragning.

Montera inte enheten på en instabil, ojämn eller icke-lodrät yta.

Lägg inte tunga föremål ovanpå enheten.

Försök inte placera föremål (såsom skruvmejslar) i pumphuvudets rörliga delar.

Kör inte enheten utanför angivna märkvärden.

Använd inte skadade eller slitna kablar.

Montera inte ned och modifiera inte utrustningen.

Låt inte enheten användas av personer (inklusive barn) med nedsatt fysisk, sensorisk eller mental förmåga eller personer som saknar erfarenhet och kunskap, såvida de inte står under uppsikt eller har fått anvisningar om hur enheten används.

Låt inte barn som står under uppsikt leka med enheten.

Använd inte enheten om matningskabeln är skadad. För att undvika fara måste denna bytas ut av tillverkaren, dennes serviceombud eller någon med motsvarande behörighet.

Se alltid till att kemikalier hanteras med försiktighet.

INSTALLATION – MONTERING

Skruva fast enheten på en lodrät vägg med de medföljande skruvarna.

Se till att enheten är i våg och är placerad högst två meter ovanför basen på den enhet som ska doseras.

Viktigt att notera

Maximal rekommenderad längd på sug- och tillförselrör – 2 meter

Maximal rörstorlek – 8 x 11 mm

Schema för skruvavstånd/borring – se nästa sida

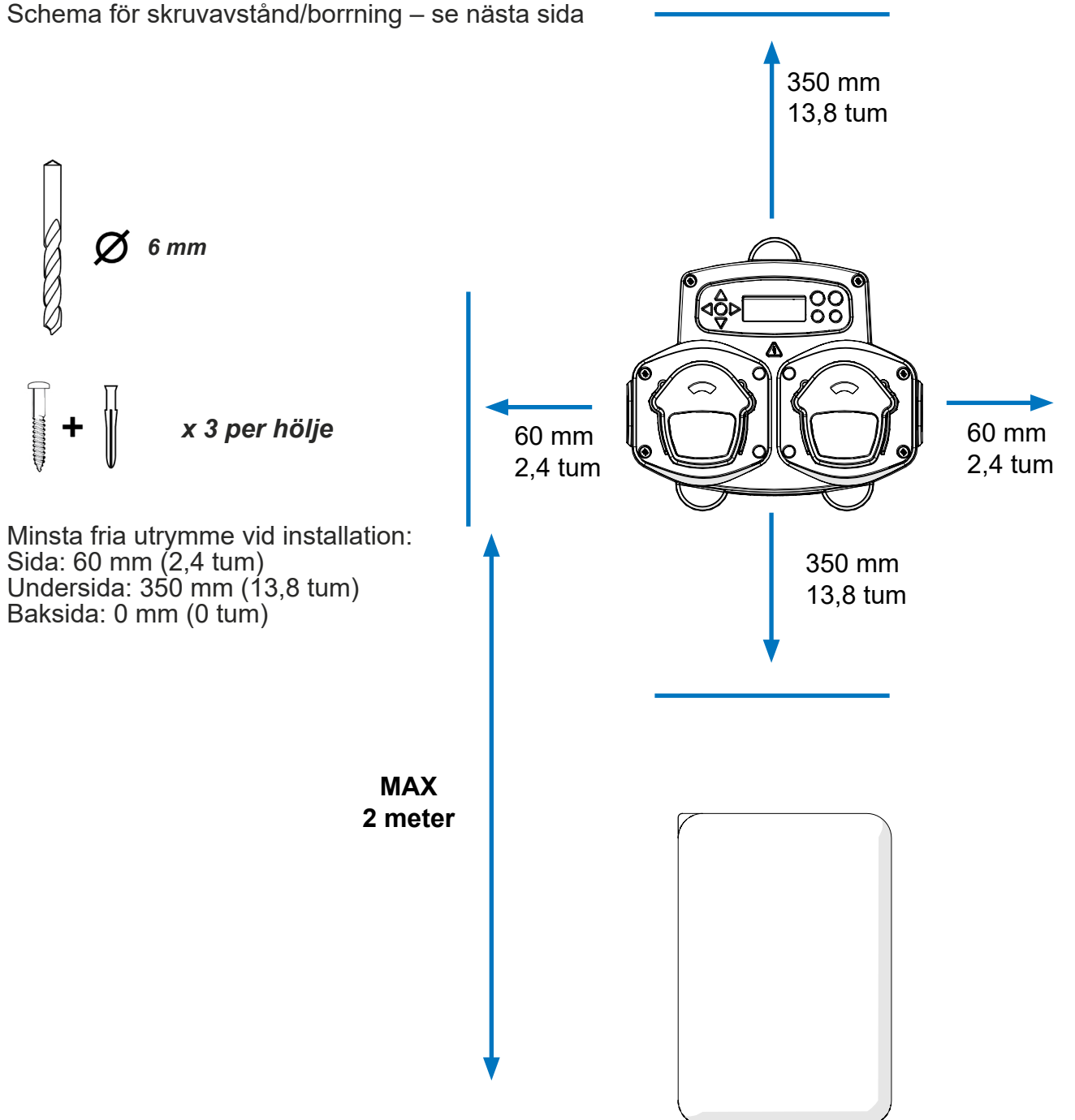

INSTALLATION – LEDNINGSDRAGNING 1

I de flesta fall har gränssnittskortet eller solenoiderna i värdmaskinen en gemensam ledning (dvs. deras negativa poler är hopkopplade med en gemensam ledning). Omkopplare S1 och S2 kan lämnas på gemensamt (uppåtriktat läge) och den gemensamma ledningen dras till B-skenan.

RP1, RP2, RP3 och RP4

Ta bort för att tillåta signaler som understiger 90 volt AC eller DC (min 12 V)

S1 och S2

Koppla till gemensamma signaler på B-skenan

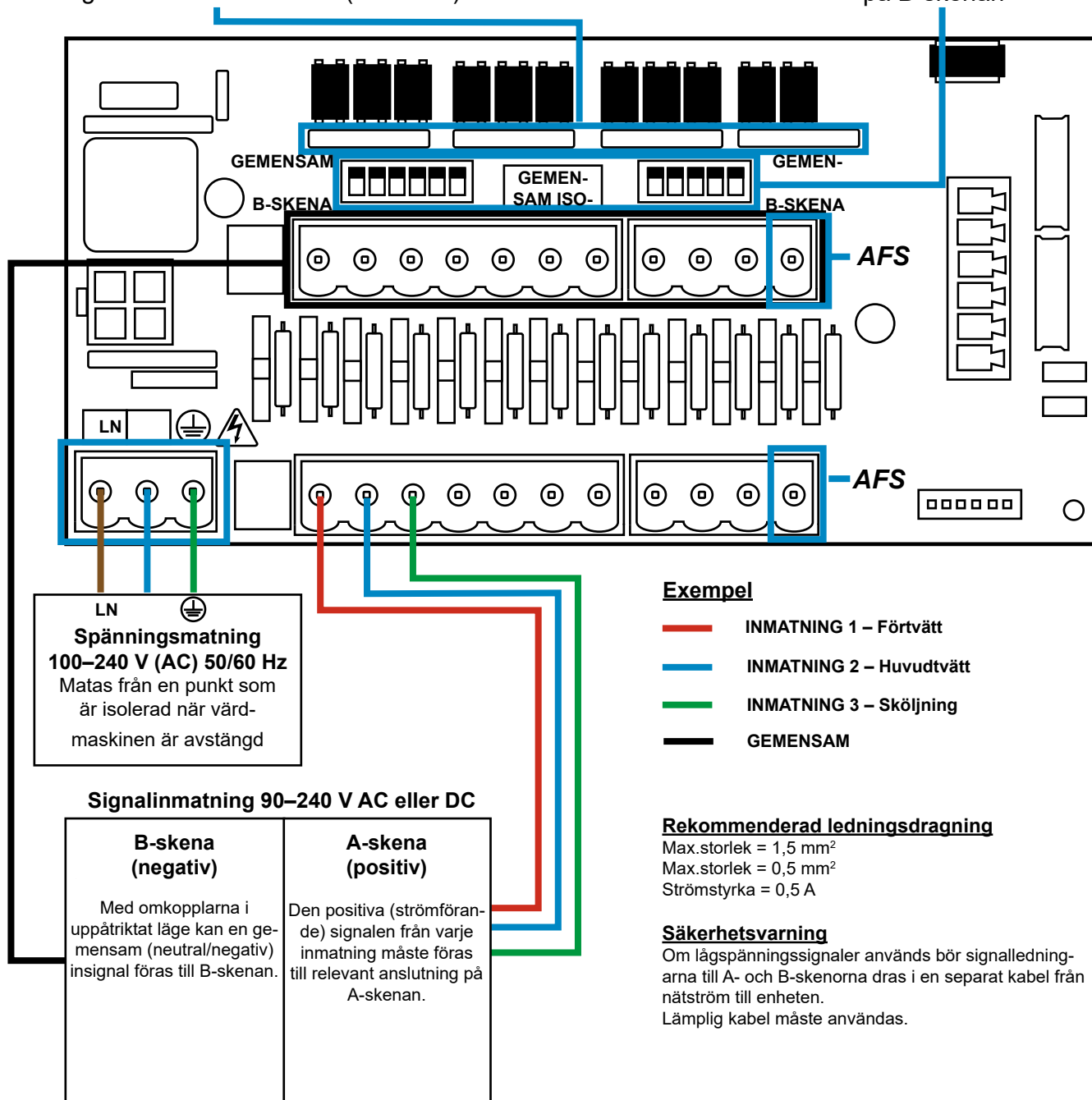

INSTALLATION –

I vissa fall är gränssnittskortet eller solenoiderna i värdmaskinen **inte** gemensamma.

Exempelvis: Solenoiden för mjukgöring på vissa maskiner är inte kopplad via en gemensam ledning till övriga solenoider.

I detta fall måste signalen isoleras från den gemensamma B-skenan på gränssnittskortet.

Detta sker genom att man kopplar lämplig omkopplare (S1 och S2) till isolerad dvs. nedåtriktad position. I tveksamma fall, koppla lämplig omkopplare för varje inkommande signalkälla.

UNDERLÅTELSE ATT KOPPLA LÄMPLIG OMKOPPLARE RESULTERAR I ENHETS FEL.

FÖRSÖK INTE KOPPLA OMKOPPLARNA NÄR STRÖMMEN ÄR PÅ.

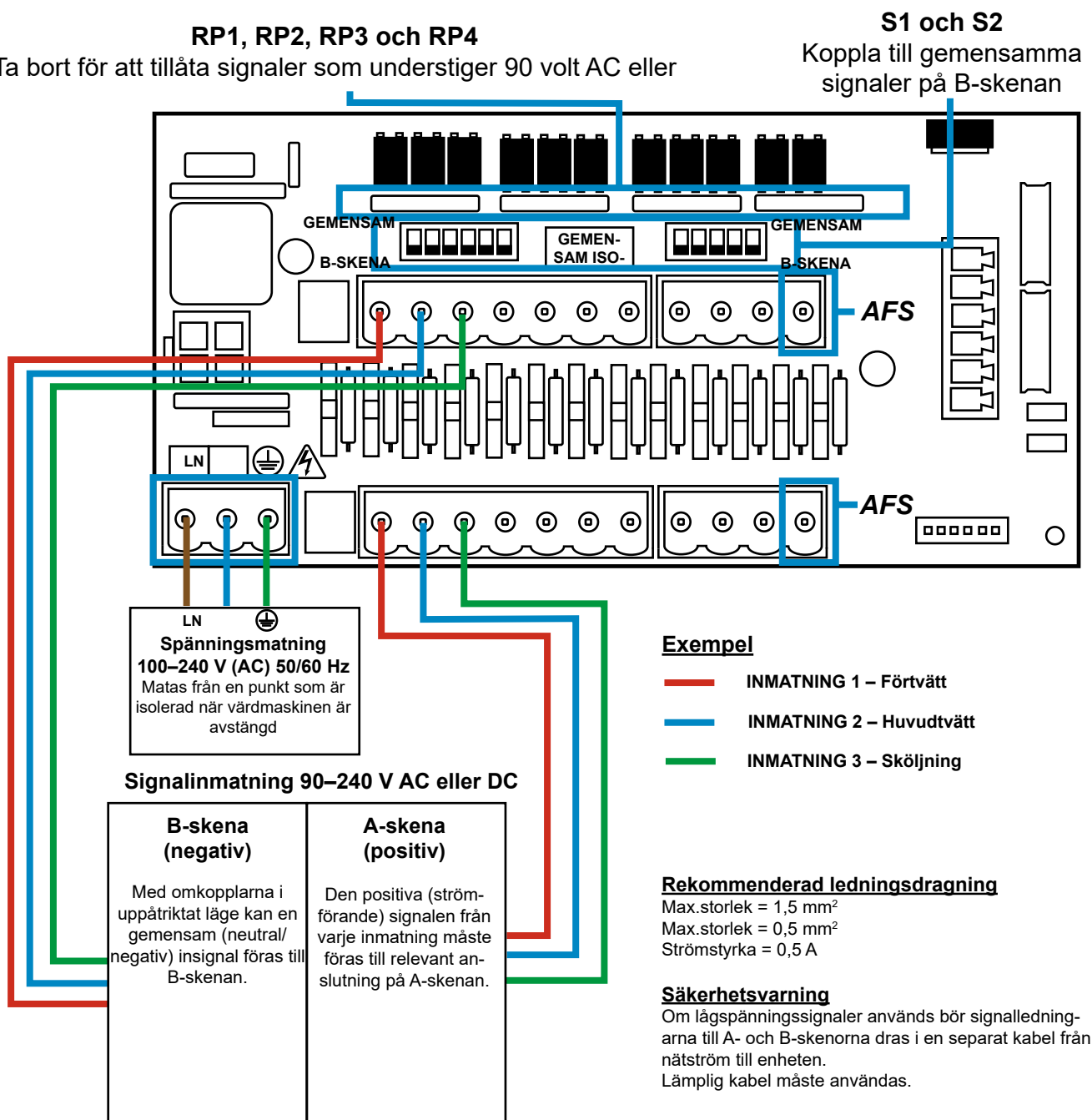

PROGRAMMERING – KONTROLLER

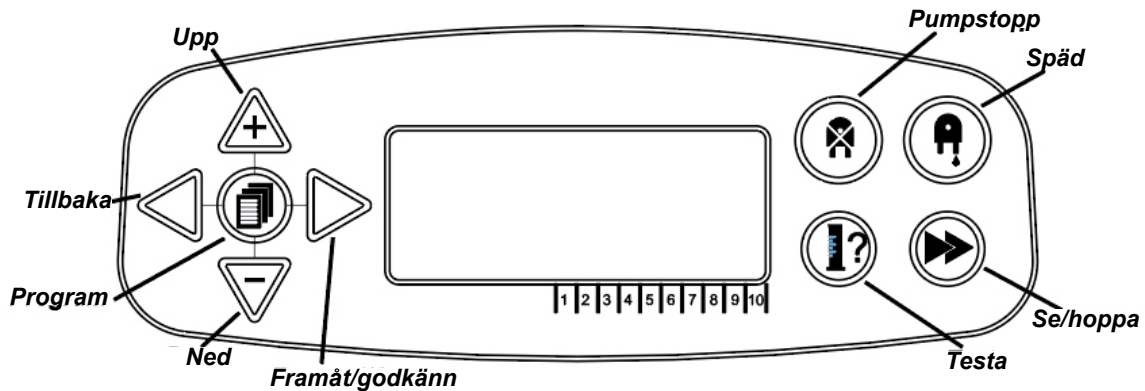

PROGRAMMERING – BESKRIVNING AV

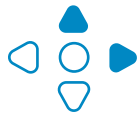
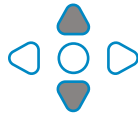
- För samtliga instruktioner:
- 
 - ● Om en eller flera knappar visas i **BLÅTT** måste du trycka ned dem för att gå vidare till nästa steg. (Om två knappar visas måste de tryckas ned ihop.)
 - 
 - ○ Om knapparna visas i **GRÅTT** används de individuellt för att uppnå önskat resultat (dvs. antingen/eller).

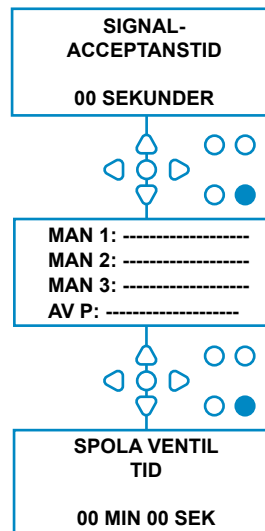

För samtliga instruktioner: Det finns flera skärmar som har markerats i **FETSTIL**.

Från valfri punkt i programmet kan användaren gå vidare till nästa skärm i **FETSTIL** via knappen **SE/HOPPA**.

PROGRAMMERING – SPRÅKVAL

Franska, tyska, spanska, nederländska, tjeckiska, polska, amerikansk engelska, italienska eller portugisiska.

På startskärmen håller du ned **TEST**-knappen i två sekunder. Nu visas åtkomstkodskärmen. Ange korrekt fyrsiffrig åtkomstkod med **UPP**- och **NED**-knapparna för att välja en siffra och knappen **FRAMÅT/GODKÄNN** för att gå vidare (se sid. 15).

Använd **UPP**- och **NED**-knapparna för att bläddra genom språkvalen. Tryck på **FRAMÅT/GODKÄNN** för att välja det alternativ som visas.

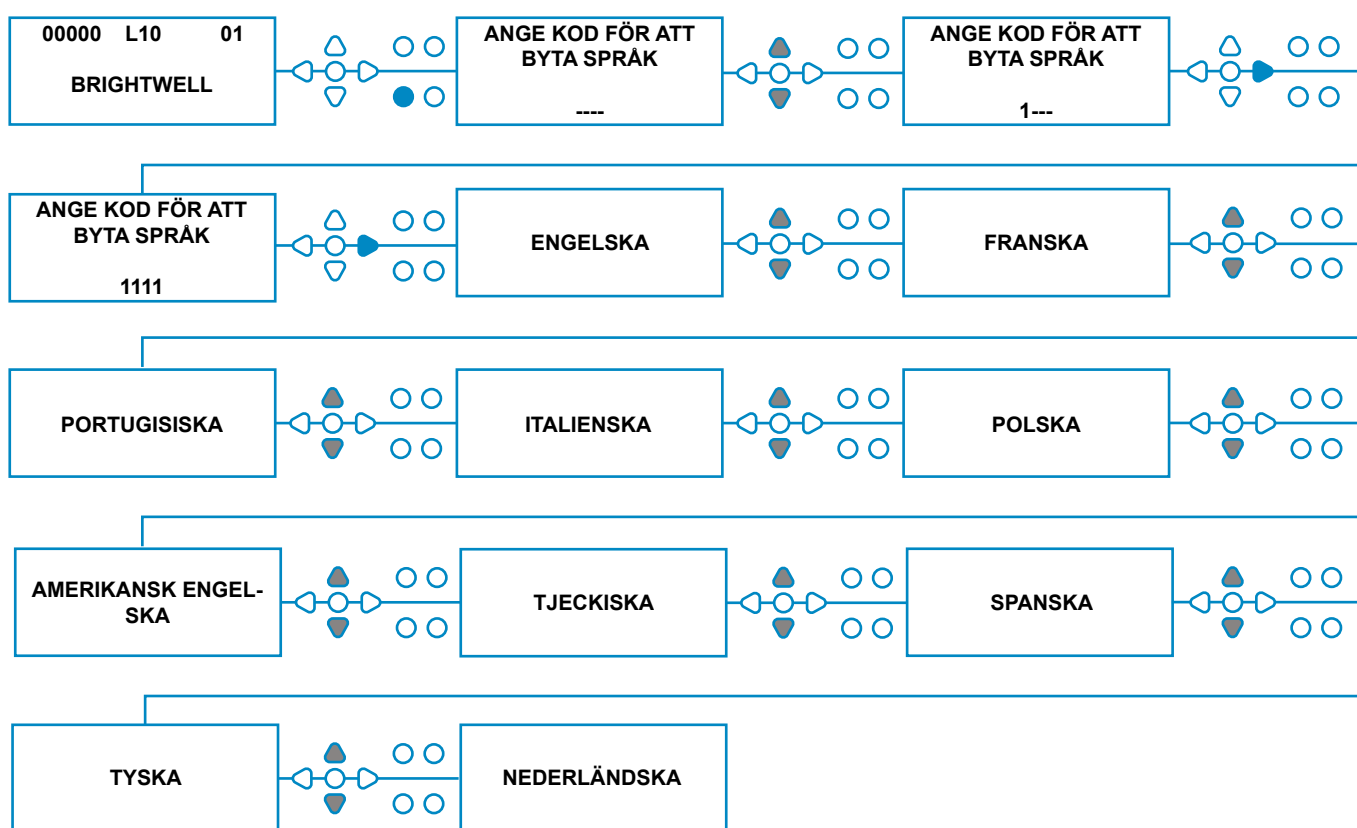

FLÖDESSCHEMA – INSTRUKTIONER

”Enheten kommer inte att översättas till det här språket. Var god kontrollera mot den engelska menyen på nästa sida.”

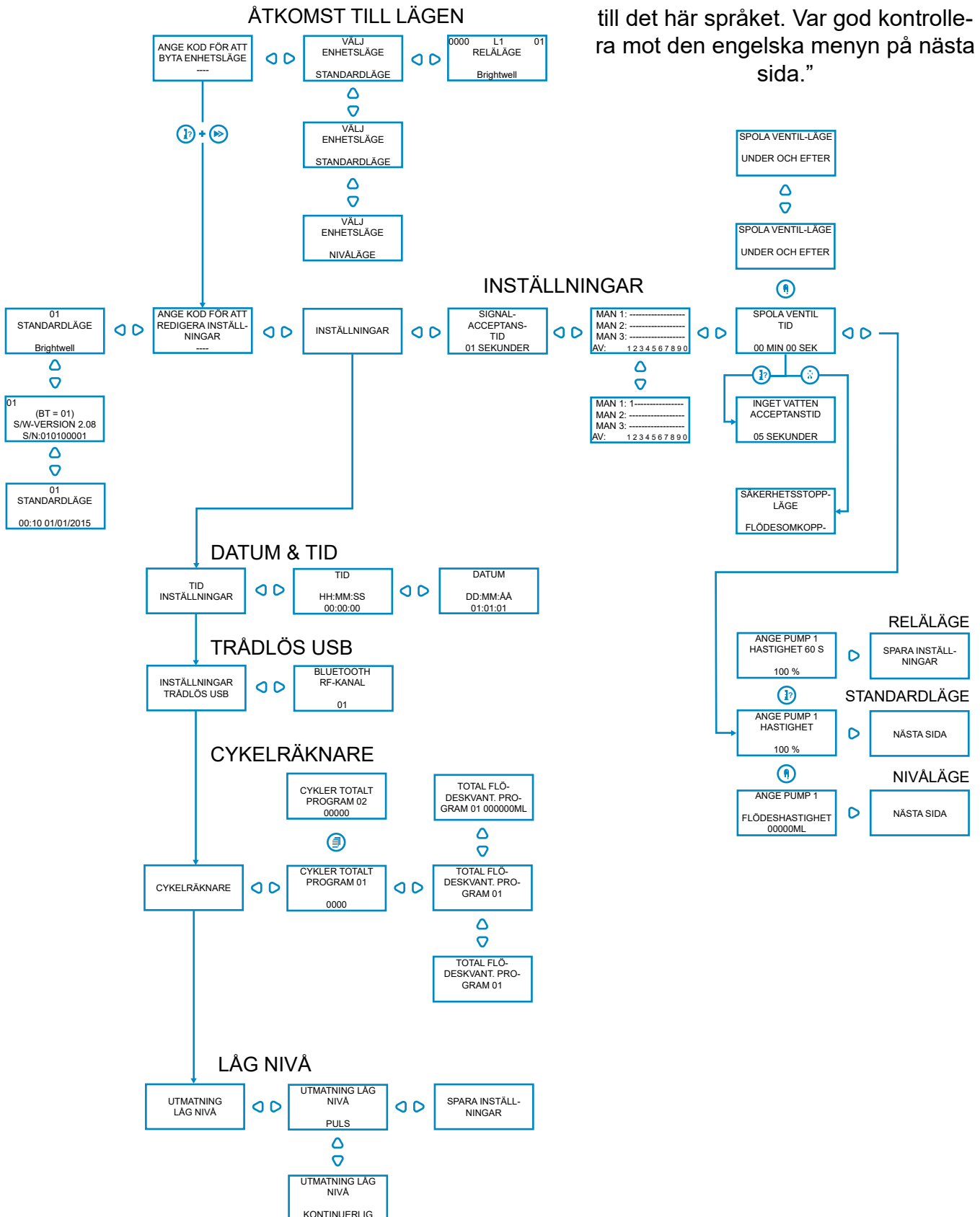

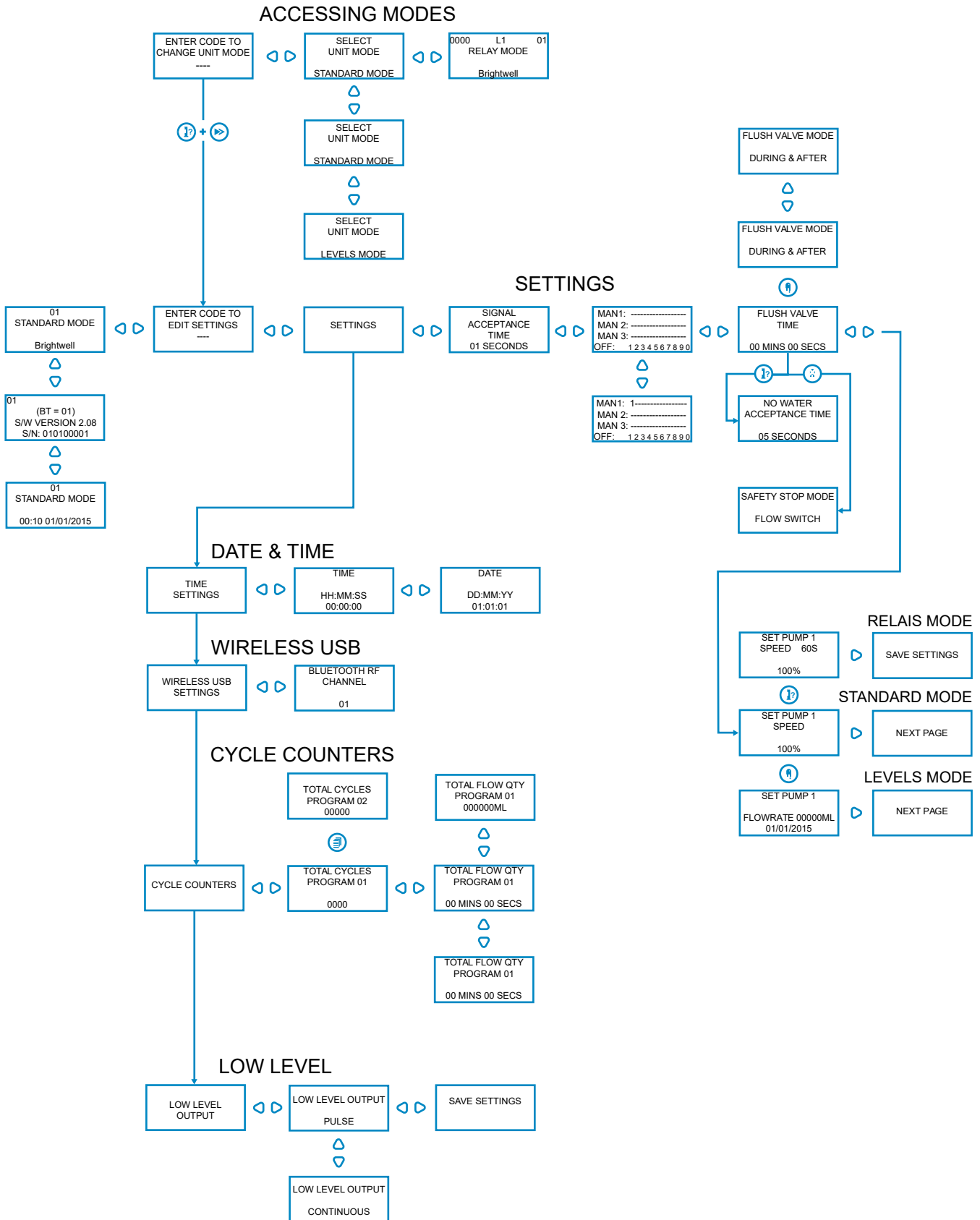

FLÖDESSCHEMA – INSTRUKTIONER

”Enheten kommer inte att översättas till det här språket. Var god kontrollera mot den engelska menyn på nästa sida.”

STANDARDLÄGE

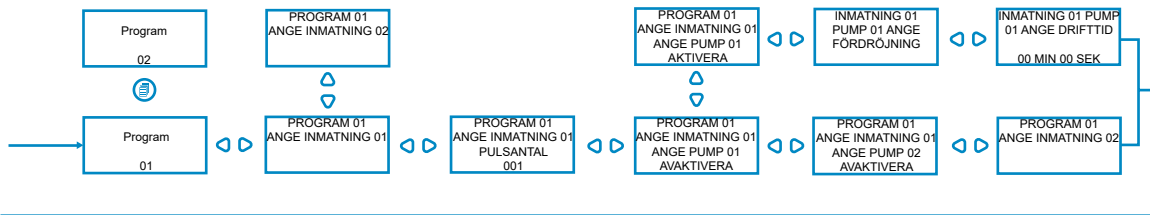

STANDARDLÄGE

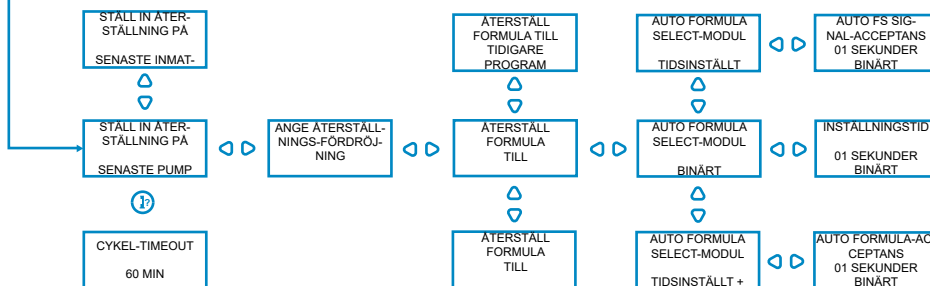

NIVÅLÄGE

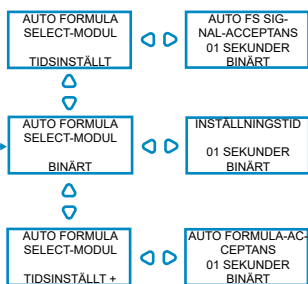
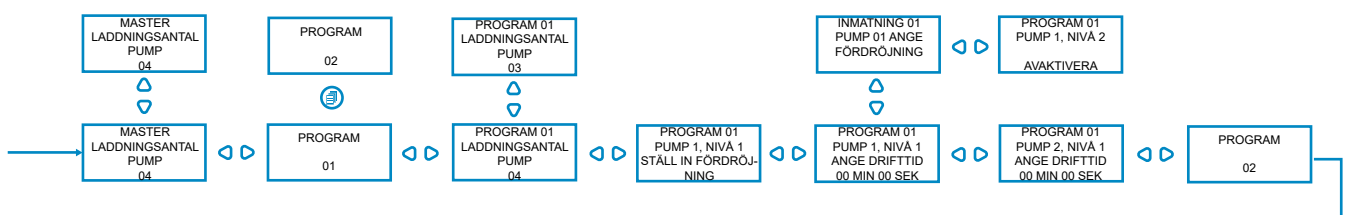

STANDARD MODE

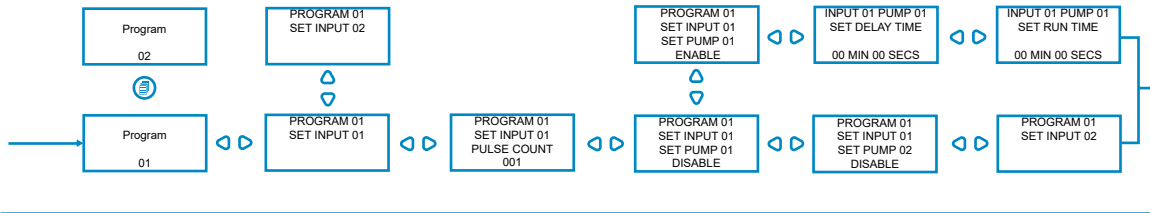

STANDARD MODE

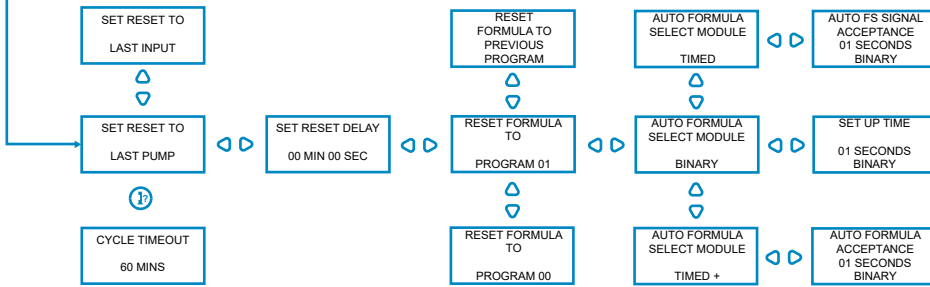

LEVELS MODE

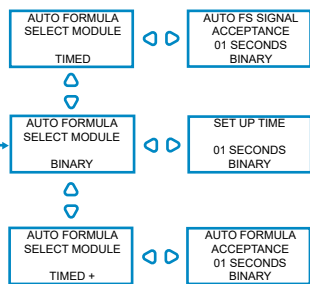
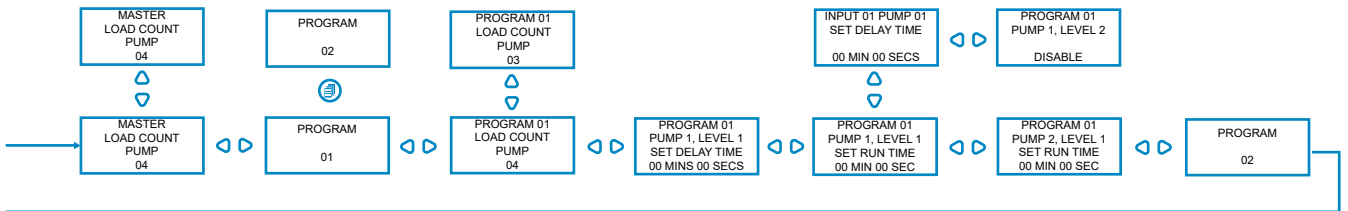

FLÖDESSCHEMA – INSTRUKTIONER

Med BrightLogic Formula Select-modulen (tillval) kan fjärrinställning göras av upp till 20 olika tvättprogram. Programnamn kan visas genom uppladdning via datorprogrammet.

Formula Select-modulen kan också användas för att späda och stoppa pumparna.

Välj önskat program genom att trycka på UPP- och NED-knapparna på modulen och sedan på Retur innan tvättcykeln påbörjas.

Återställningsalternativ

Det finns fyra alternativ för att återställa Formula Select:

Återställ till program 01 – (standardinställning)

Återställ till program 00 – (tomt program)

Återställ till program 02 – (ställ in på valfritt programnummer)

Återställ till föregående program – (återställ till föregående program)

Du kan återställa enheten manuellt genom att hålla ned upp- och ned-knapparna samtidigt i 1 sekund.

Utan Formula Select-modulen

Om ingen Formula Select-modul har installerats kan du välja program från själva enheten.

Tryck på **PROGRAM**-knappen på startskärmen för att gå till önskat program.

FORMULA SELECT – INSTALLATION

Montera modulen på lämplig yta på en lättillgänglig plats med det medföljande kardborrbandet. Kontrollera att strömmen till enheten har isolerats före monteringen.

Öppna locket till huvudhöljet.

Dra kabeln genom tätningen på enhetens nedre del och dra den nära Formula Select-anslutningsuttaget på kortet (längst ned till höger).

Obs!

En skärmad kabel bör användas.

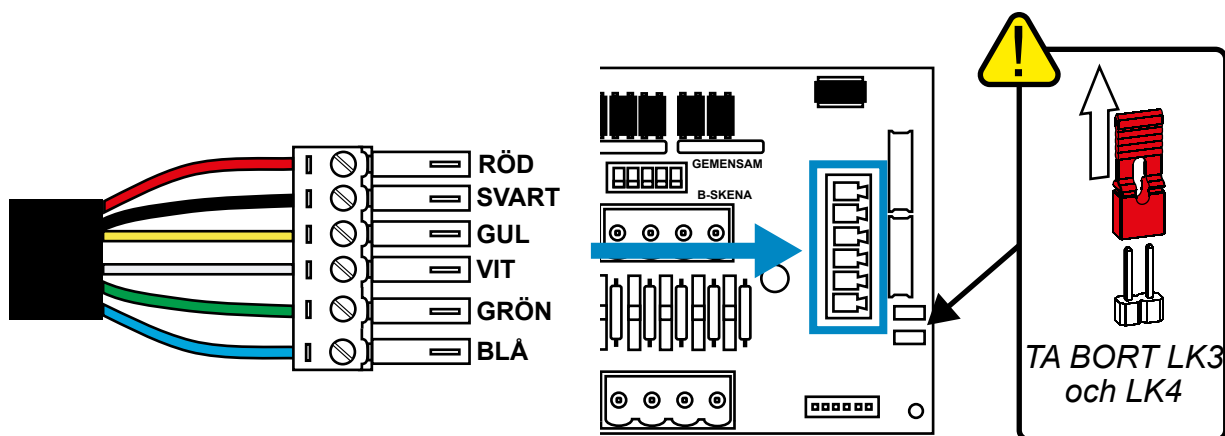

Montera den gröna kontakten med den färgade ledningen i den ordning som visas ovan. Anslut kontakten till rätt uttag och dra åt tätningen så att den sluter tätt om kabeln.

AVLÄGSNA LK3 och LK4